



Великолепная идея:  
Система фурнитуры  
для поворотно-зadвижных дверей  
KA5740

Technik für Möbel

  
**Hettich**



# Система фурнитуры для поворотнo-зaдвигных дверей

## ► Обзор ассортимента / Сравнение технических характеристик

KA 5740



Страница	2 - 3
Описание	Система фурнитуры для поворотнo-зaдвигных дверей
Движение двери	Горизонтально
Положение дверей	Вкладная навеска дверей
Вес двери	макс. 8 кг
Материал двери	Дерево
Ширина двери, мм	300 - 600 мм
Высота двери, мм	Макс. 1500 мм



## Великолепная идея

Двери с поворотно-задвигной фурнитурой KA 5740 после открывания задвигаются в боковую часть корпуса шкафа. Это идеальное решение для тумбы под бытовую или мультимедийную технику, домашнего бара или функциональной ниши, внутреннее наполнение которых мгновенно появляется и также быстро исчезает.

Элементы системы не видны при закрытых дверях, а также исчезают из поля зрения при открывании двери. Поворотно-задвигная система KA 5740 подходит для дверей шириной от 300 до 600 мм и оснащена защитой от самопроизвольного выкатывания.



**Трансформируемая мебель:**  
Полный обзор и аккуратно организованное пространство в считанные секунды



**Добавление пространства:**  
Двери после открывания полностью скрываются в корпусе и не мешают при пользовании мебелью и передвижении



**Рабочие зоны скрыты от глаз:**  
Крупную бытовую технику можно спрятать за элегантными дверями: двери просто задвигаются внутрь шкафа. Легко и удобно.

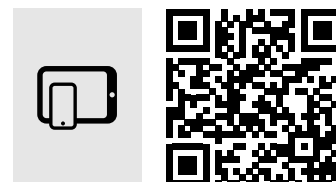

[hettich.com/short/684bd6](https://hettich.com/short/684bd6)

**Узнайте больше:**  
Идеи для вдохновения и подробная информация о продукте на нашем сайте.

# Система фурнитуры для поворотно-задвижных дверей

▶ KA 5740

▶ Обзор

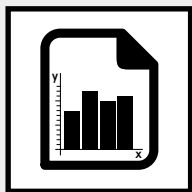

## Техническая характеристика

4

- ▶ Принцип работы
- ▶ Общая информация
- ▶ Размеры дверей

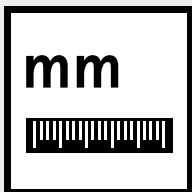

## Монтажная информация

5 - 7



## Компоненты системы

8 - 9

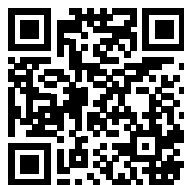

## Hettich Technical Assistant

- ▶ Монтаж
- ▶ Регулировка
- ▶ Сервис

[hettich.com/short/b8af11](https://hettich.com/short/b8af11)

# Система фурнитуры для поворотно-задвижных дверей

▶ KA 5740

▶ Техническая характеристика

## Принцип работы



## Общая информация



## Размеры дверей

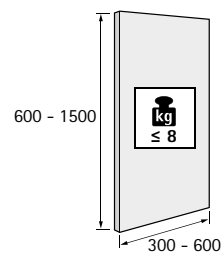

[hettich.com/short/8681f2](https://hettich.com/short/8681f2)

## Количество и положение дверей

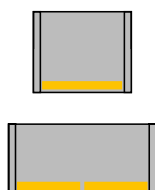

## Материал двери

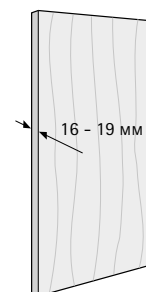

## Конструкция дверей

Выступающая из корпуса

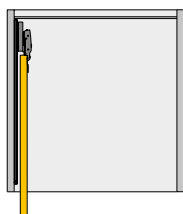

Полностью скрытая в корпусе

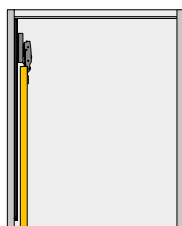

# Система фурнитуры для поворотно-задвижных дверей

▶ KA 5740

▶ Монтажная информация

## Монтажные размеры

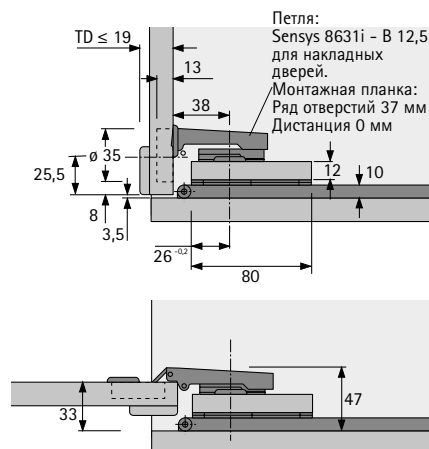
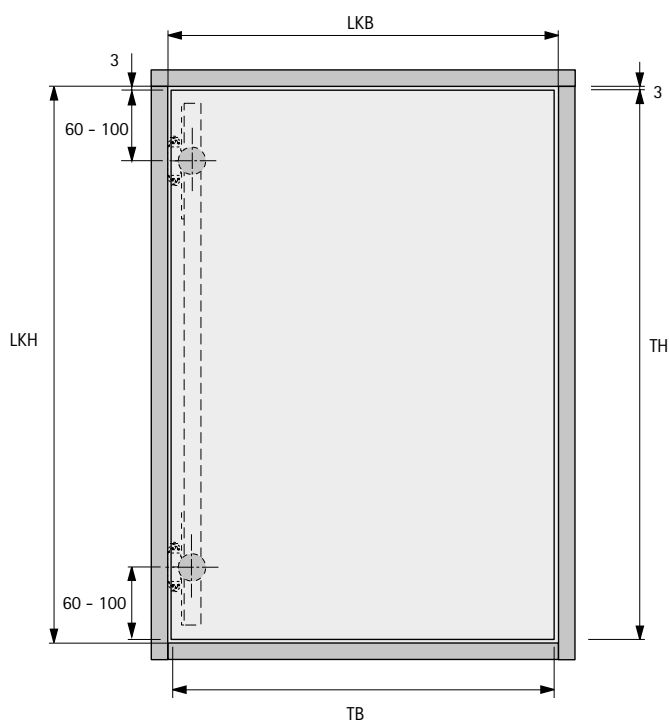

Высота двери (TH) = внутренняя высота шкафа (LKH) - 6 мм  
Ширина двери (TB) = внутренняя ширина шкафа (LKB) - 7 мм

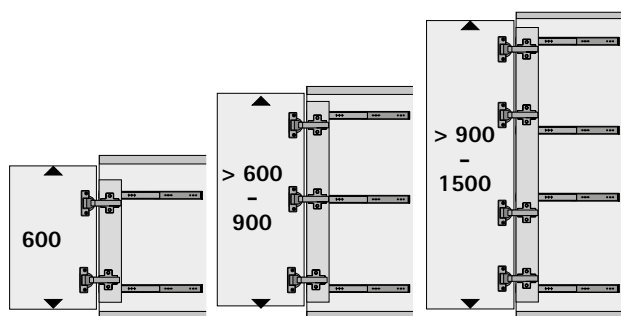

Рекомендуемое количество комплектов фурнитуры KA 5740 для поворотно-задвижных дверей зависит от высоты двери.

# Система фурнитуры для поворотно-здвижных дверей

▶ KA 5740

▶ Монтажная информация

## Монтажные размеры

Конструкция дверей:  
выступающая из  
корпуса

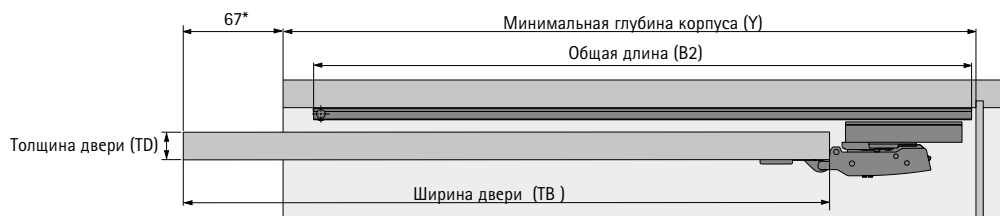
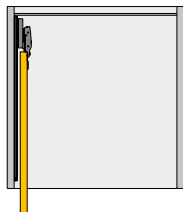

\* при ТВ = 600 мм и TD = 19 мм

Пример расчета:

- ▶ Толщина двери (TD): 19 мм
- ▶ Ширина двери (ТВ): 600 мм
- ▶ Общая длина (B2): 602 мм
- ▶ Расстояние до задней стенки: 3 мм
- ▶ Расчетная минимальная глубина корпуса (Y): 626 мм

Глубина позиционирования = толщина двери (TD) + 2 + 48

Минимальная глубина корпуса (Y) = толщина двери (TD) + 2 + общая длина (B2) + мин. 3 мм

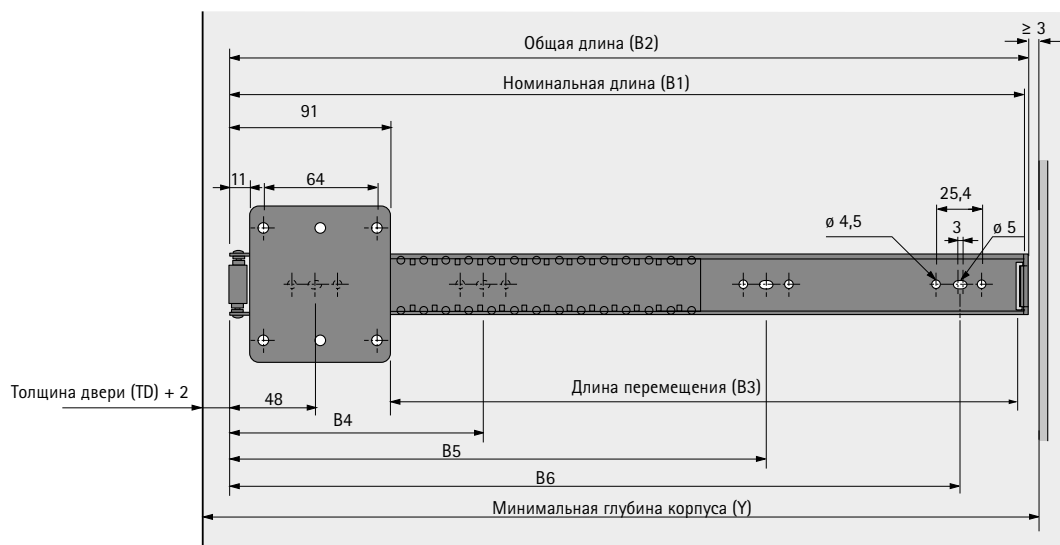

Комплект фурнитуры	Размеры							ТВ
	B1	B2	B3	B4	B5	B6	Y**	
KA 5740/300	300	302	206	272	-	-	326	300
KA 5740/350	350	352	256	304	-	-	376	350
KA 5740/400	400	402	306	368	-	-	426	400
KA 5740/450	450	452	356	144	304	400	476	450
KA 5740/500	500	502	406	176	336	464	526	500
KA 5740/550	550	552	456	208	368	528	576	550
KA 5740/600	600	602	506	240	400	560	626	600

\*\* при TD = 19 мм



# Система фурнитуры для поворотно-задвижных дверей

► KA 5740

► Монтажная информация

## Монтажные размеры

Конструкция дверей:  
полностью скрытая в  
корпусе

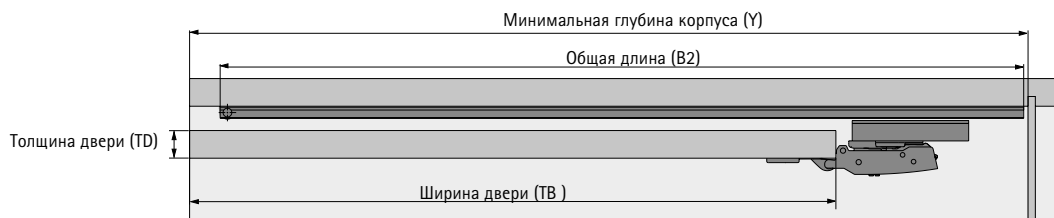
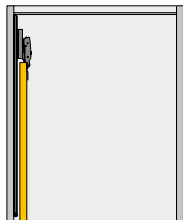

### Пример расчета

- Толщина двери (TD): 19 мм
- Ширина двери (ТВ): 600 мм
- Общая длина (B2) = 702 мм
- Расстояние до задней стенки: 3 мм
- **Расчетная минимальная глубина корпуса (Y): 726 мм**

Глубина позиционирования = толщина двери (TD) + 2 + 48  
 Минимальная глубина корпуса (Y) = толщина двери (TD) + 2 + общая длина (B2) + мин. 3 мм

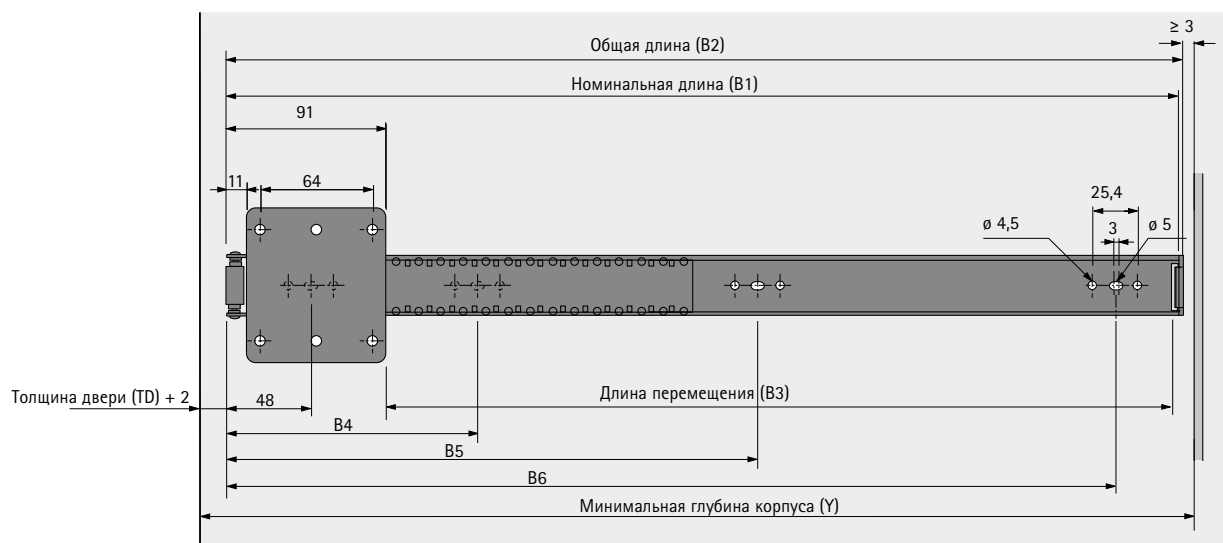

Комплект фурнитуры	Размеры							ТВ
	B1	B2	B3	B4	B5	B6	Y**	
KA 5740/400	400	402	306	368	-	-	426	300
KA 5740/450	450	452	356	144	304	400	476	350
KA 5740/500	500	502	406	176	336	464	526	400
KA 5740/550	550	552	456	208	368	528	576	450
KA 5740/600	600	602	506	240	400	560	626	500
KA 5740/650	650	652	556	272	432	624	676	550
KA 5740/700	700	702	606	304	464	656	726	600

\*\* при TD = 19 мм

# Система фурнитуры для поворотно-задвижных дверей

▶ KA 5740

▶ Компоненты системы

## Обзор системы

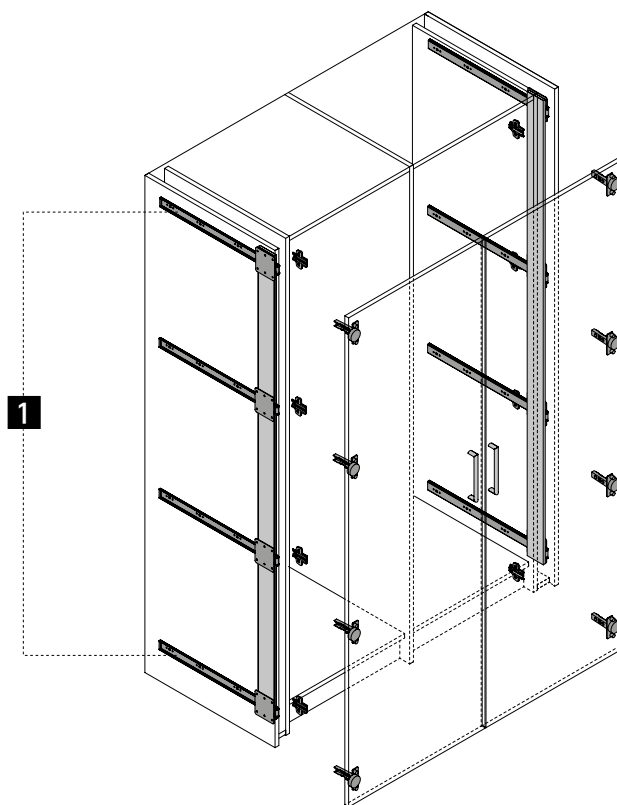

### 1 Комплект фурнитуры



### 2 Принадлежности



# Система фурнитуры для поворотно-здвижных дверей

## ▶ КА 5740

## ▶ Компоненты системы

### 1 Комплект фурнитуры

- ▶ В комплект входят 2 шариковые направляющие
- ▶ Количество направляющих на 1 дверь выбирается в зависимости от высоты двери (см. стр. 5)
- ▶ Номинальная длина направляющих выбирается в зависимости от ширины двери
- ▶ Максимальная ширина двери (600 мм) не должна превышать в соответствии с техническими рекомендациями скрытых петель Sensys
- ▶ Дверь шириной 600 мм можно полностью задвинуть в корпус при использовании комплекта фурнитуры с номинальной длиной 700 мм
- ▶ В зависимости от варианта конструкции дверей необходимо правильно подобрать тип ручки (накладная или врезная)
- ▶ Скрытые петли и монтажные планки необходимо заказывать дополнительно

Изображение	Номинальная длина, мм	Артикул	Кол-во
	300	0 041 371	1 компл.
	350	0 041 372	1 компл.
	400	0 041 373	1 компл.
	450	0 041 374	1 компл.
	500	0 041 375	1 компл.
	550	0 041 376	1 компл.
	600	0 041 377	1 компл.
	650	0 041 378	1 компл.
	700	0 041 379	1 компл.

### 2 Комплект принадлежностей

Изображение	Описание	Артикул	Кол-во
	<ul style="list-style-type: none"><li>▶ В комплект входят дверные упоры, опорные ролики, заклепки и крепеж для 2 створок</li><li>▶ Комплект принадлежностей позволяет задвигать откидные створки в верхнюю часть корпуса</li><li>▶ Комплект принадлежностей способствует фиксации створки и удерживает ее в горизонтальном положении</li></ul>	9 079 526	1 компл.



[hettich.com/short/a9036d](https://hettich.com/short/a9036d)



[www.hettich.ru](http://www.hettich.ru)

Technik für Möbel

  
**Hettich**